

# *Wir bieten Technik - Technik, die sicher verbindet*

## *Lieferprogramm*



# Bescheinigung

## über die Anmeldung eines Gewerbebetriebes.

Davon Herr -- Frau  
Firma

Wilhelm Kohler, Mannheimer

2

## Geschichte



**1934** Gründung als Handelsvertretung durch Wilhelm Kohler



**1949** Neubeginn als Handelsvertretung und Großhandel durch Dr. Hans Kohler

**1984** Kohler beginnt mit dem Bau kompletter Hydraulikaggregate

**1992** Serviceerweiterung mit Hydraulikmontagen

**1996** Einrichtung des ParkerStores in Neckarsulm



**1998** Eröffnung der Niederlassung in Stuttgart mit ParkerStore

**1999** Beginn mit dem Service "Schlauch-Blitz" (Mobile Schlauchwerkstatt)

**2001** Eröffnung der Niederlassung in Ulm-Donautal mit ParkerStore

**2002** Übernahme der Harms GmbH in Möckmühl

**2002** Übernahme der Geschäftsaktivitäten der Hydraulik-Technik Rall GmbH in Oberndorf a. N.

**2004** Übernahme der Geschäftsaktivitäten der Rudolf Gerhardt GmbH in Mannheim

**2009** 75 Jahre Kohler 1934-2009

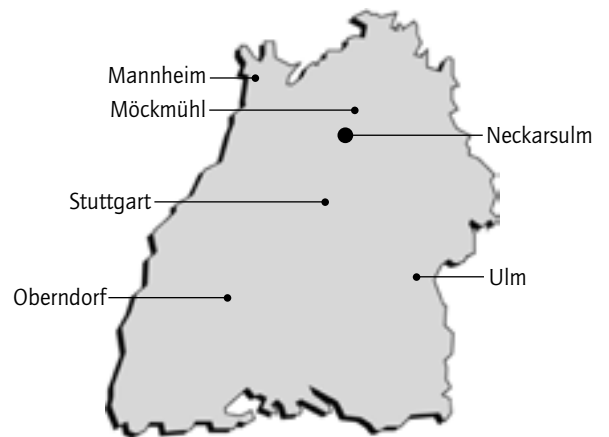

## Service

## Produkte

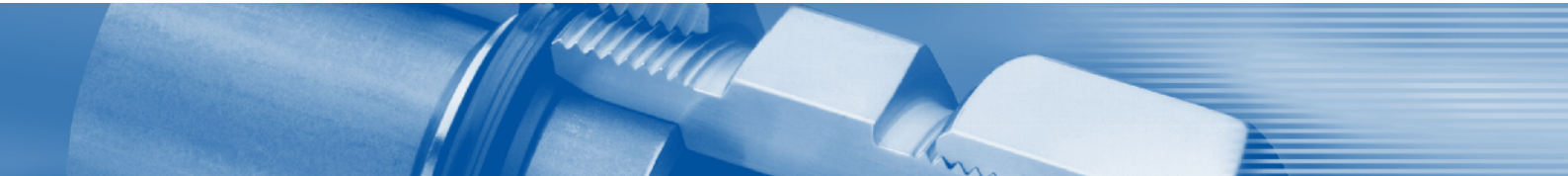
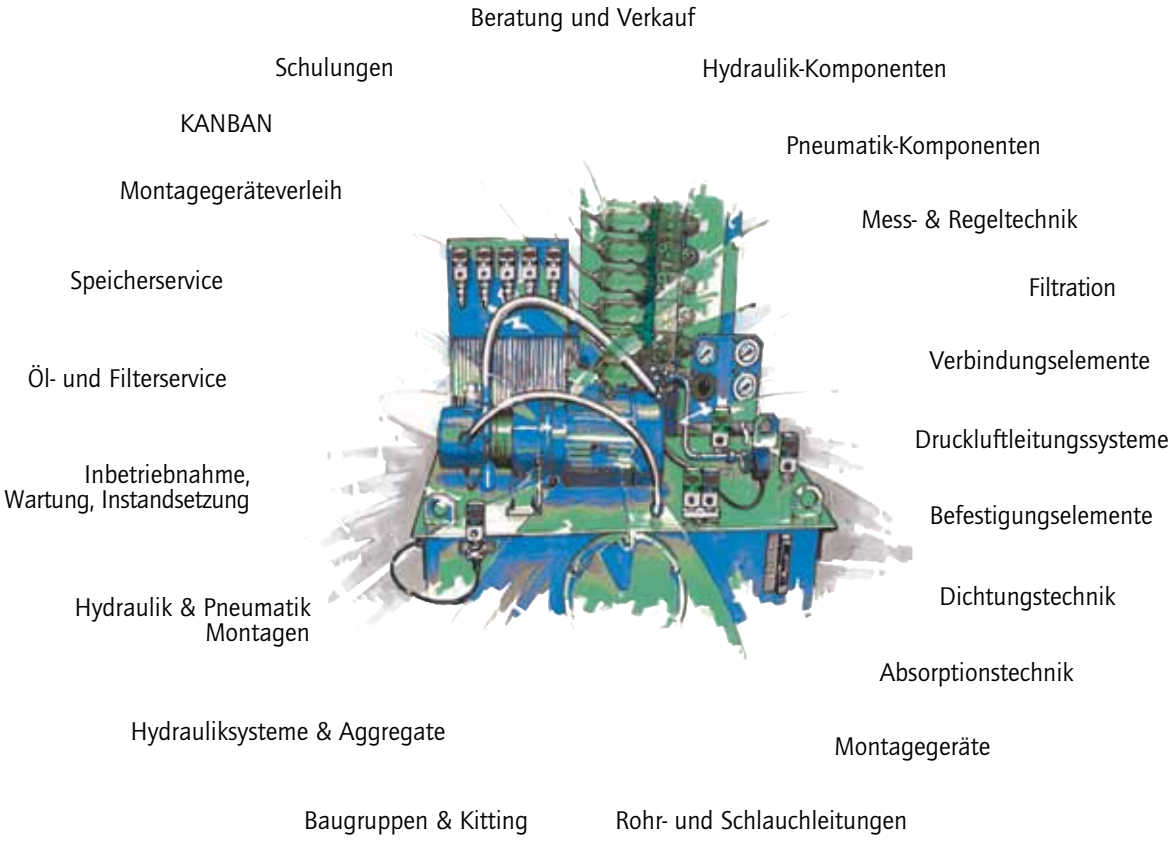

## Standorte und Kontaktdaten

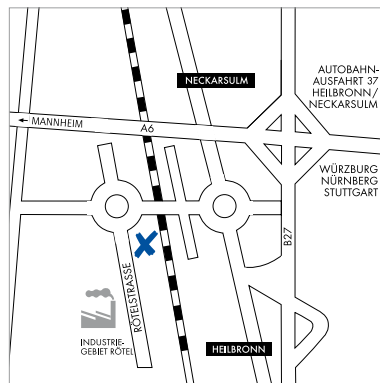

### Kohler GmbH

Rötelstraße 17  
74172 Neckarsulm  
Telefon (0 71 32) 3 21 - 0  
Telefax (0 71 32) 3 21 - 190  
info@kohler.de  
www.kohler.de

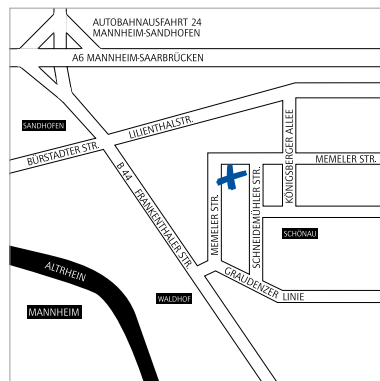

### Mannheim

Memeler Straße 85-87  
68307 Mannheim  
Telefon (06 21) 7 99 51 - 0  
Telefax (06 21) 7 99 51 - 15  
mannheim@kohler.de

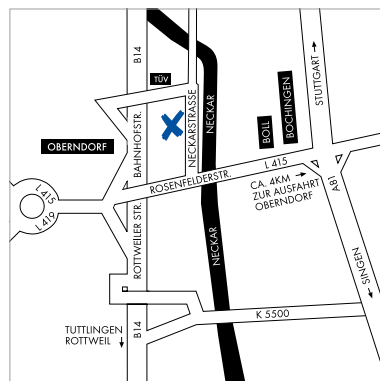

### Oberndorf

Neckarstraße 47/1  
78727 Oberndorf  
Telefon (0 74 23) 8 10 98 - 0  
Telefax (0 74 23) 8 10 98 - 29  
oberndorf@kohler.de

### Stuttgart

Am Westkai 53  
70329 Stuttgart  
Telefon (07 11) 93 23 54 30  
Telefax (07 11) 93 23 54 69  
stuttgart@kohler.de

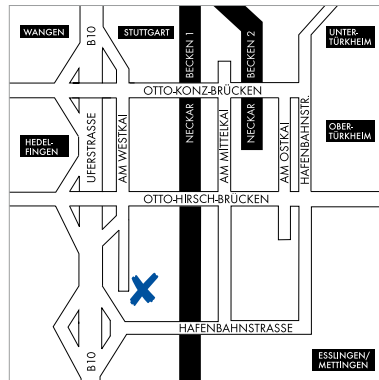

### Ulm

Benzstraße 6  
89079 Ulm-Donautal  
Telefon (07 31) 1 59 99 - 0  
Telefax (07 31) 1 59 99 - 29  
ulm@kohler.de

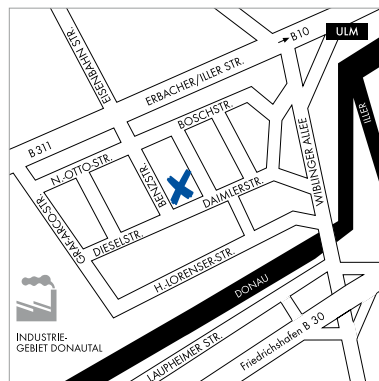

### Harms GmbH

Nordstraße 28  
74219 Möckmühl  
Telefon (0 62 98) 9 36 78 - 0  
Telefax (0 62 98) 9 36 78 - 29  
info@harms-hydraulik.de  
www.harms-hydraulik.de

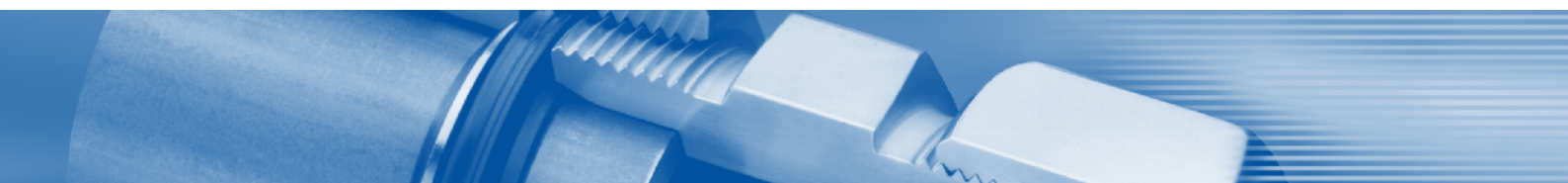
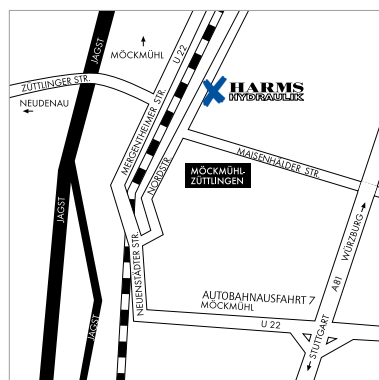

## Verschraubungssysteme

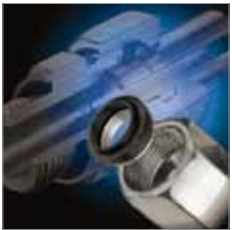

### Verschraubungssysteme nach EN, DIN, ISO, SAE

- Ermeto 24° metallisch dichtend
- Ermeto 24° weichdichtend (EO2-Form/EO2)
- Ermeto 24° Dichtkegel- und Schweißkegelverschraubungen
- Parker A-Lok/CPI Klemmringverschraubungen
- Parker Triple Lok 37° (74°)
- SAE Bördelverschraubungen
- Parker O-Lok 90° (180°)
- SAE Bördelverschraubungen
- Bördelflanschsysteme 37° und 90° (RAØ bis 140 mm)
- Flanschverbindungen bis 5" (RAØ bis 140 mm)

### Funktionsverschraubungen

- Schwenkverschraubungen
- Drehverschraubungen
- Rückschlagventile metrisch und zöllig
- Rückschlagventilpatronen
- Wechselventilverschraubungen
- Entlüftungsautomaten
- Leitungsbruchsicherungsventile
- Kugelhähne

### Adapter und Zubehör

- metrische Adapter nach DIN
- zöllige Adapter nach BS, JIS, SAE
- Ringstücke mit Hohlverschraubung
- Fahrzeugverschraubungen
- Drehteile nach Muster oder Zeichnung
- Sonderteile nach Kundenwunsch

### Hydraulikrohre nach EN, DIN

- Rohre aus Stahl und Edelstahl
- Rohre in metrischen und zölligen Abmessungen
- Rohrbogen aus Stahl und Edelstahl



## Hydraulikschläuche nach EN, DIN, SAE

- Niederdruckschläuche (TE, Steckschläuche)
- Mitteldruckschläuche (1/2 SN, SC)
- Hochdruckschläuche (4SP, 4SH, 6SP)

## Thermoplastschläuche nach EN, DIN, SAE für

- Hydraulik bis 2800 bar
- Wasserstrahltechnik bis 4000 bar
- Messtechnik
- Chemieanwendungen
- Getränkeindustrie
- Pneumatik PA, PU, PE, FEP, TFE-Rohre

## Industrieschläuche für

- Wasser, Dampf
- Luft, Gas
- Öl, Kraftstoffe
- Lebensmittel, Chemie
- Vielzweckanwendungen

## Sonstige Schläuche

- PVC-Schläuche
- Niederdruckschläuche und Armaturen
- PTFE-Schläuche
- PTFE-Wellschläuche
- Edelstahl-Wellschläuche
- Panzerschläuche
- LOC-LINE® Flexi Kühlmittelschläuche

## Schlaucharmaturen für Nieder- bis Höchstdruckschläuche aus Gummi und Thermoplasten

- Steck-, Press- und Schraubausführung
- metrische Anschlüsse nach DIN, EN
- zöllige Anschlüsse nach BS, JIS, SAE
- Flanschanschlüsse
- Sonderanschlüsse
- NORMAPLAST® Schlauchverbinder

## Schlauchzubehör

- Scheuerschutzschläuche
- Scheuerschutzwendeln
- Feuerschutzschläuche
- Schlauchsicherungen
- Schlauchschellen
- Knickschutz

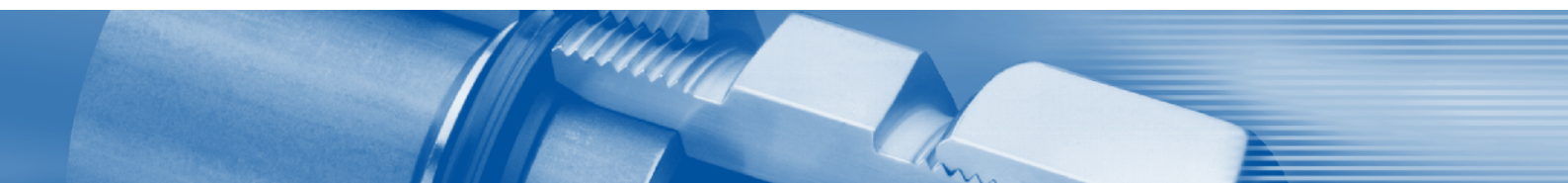

# Hydraulikkomponenten



## Zylinder

- Zuganker, Rund- und Spezialzylinder



## Ventile

- Wege-, Druck-, Strom-, Sperr-, Einbau-, SAE-Flanschventile, Servo- und Proportionalventile, Zubehör



## Pumpen

- Flügelzellen-, Zahnradpumpen
- Kolben-, Axialkolbenpumpen
- Hybridpumpen
- Hydraulikpumpen für Mobilanwendungen



## Motoren

- Zahnrad-, Gerotor- (Torq-), Axialkolben-, Flügelzellen-, Radialkolbenmotoren
- Motoren für die Mobilanwendung



## Speicher

- Blasen-, Membran-, Kolbenspeicher
- Sonderspeicher
- Sicherheitsblöcke

## Hydraulikzubehör

- Elektronik, Druckschalter, Anschlussplatten, Druckübersetzer, Dichtsätze

## Tankzubehör

- Niveauanzeigen
- Einfüll- und Belüftungsfilter

## Filtertechnik

- Nieder- bis Hochdruckfilter
- Patronenfilter
- Saug- und Rücklauffilter
- Schmierfilter
- Prozessfilter
- Einfüll- und Belüftungsfilter
- Filter-Austauschelemente
- mobile Filtergeräte
- Filterstationen
- Partikelzählgeräte



## Hochdruck-Zylinder

- einfach- oder doppeltwirkende Hub-, Zug-, Flach-, Hohlkolben-, Schwerlastzylinder bis 1000 t
- Aluminiumzylinder
- Keil- und Spreizylinder
- Synchronhubsysteme

## Hydraulik-Pumpen

- Handpumpen für Nieder- bis Hochdruck
- elektrohydraulische, lufthydraulische Pumpen

## Hydraulische Werkzeuge

- mechanische und hydraulische Abzieher
- Verschraubungsgeräte
- Mutternsprenger
- Maschinenheber
- Lochstanzgeräte
- Schneidgeräte
- Vorspanngeräte

## Hydraulische Pressen

- Bank-, Werkstatt-, Rollrahmenpressen
- Pressbügel
- Zubehör

## Systemzubehör

- Manometer, Drehdurchführungen, Kupplungen, Schlauchleitungen, Ventile

## ENERPAC Spannhydraulik

- Hydraulik-Zylinder
- Hydraulik-Ventile
- Pumpenaggregate
- System-Komponenten

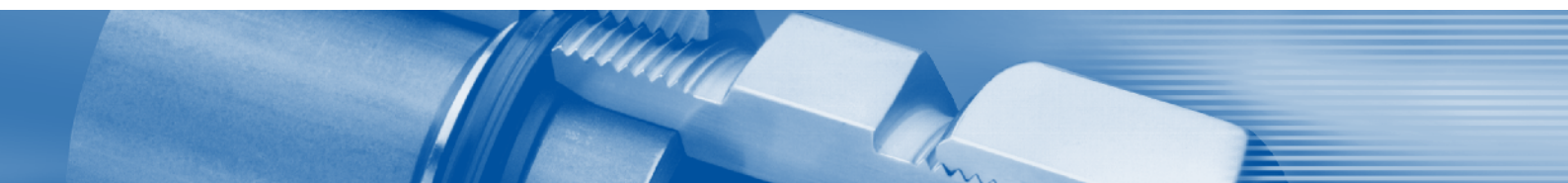



### Messtechnik

- SensoControl® „mobile Messsysteme“
- Druckschalter
- Druck- und Temperatursensoren
- Durchflussmessturbinen, -sensoren
- Drehzahlmesssensoren
- Einbaumessgeräte
- Manometer
- Thermometer
- Messschläuche, Messanschlüsse
- serv-Clip® Rohrmessanschlüsse
- Manometeranschlüsse



### Prozesstechnik

- Veriflo Druckminderer
- Nadelventile
- Kipphebelventile
- 3-/5-fach Ventilblöcke
- Druckentlastungsventile
- Feindosierventile
- Überstromventile



### Regel- und Steuerelemente

- FEMA Regelgeräte
- Parker Lucifer Magnetventile
- Nieder-/Hochdruck Kugelhähne
- Edelstahl und Messing Kugelhähne
- Industriearmaturen  
(Ventile, Schieber, Rückschlagklappen)
- Funktionsverschraubungen
- Stopp-, Sperrventile,  
Sanftanlaufventile,  
Schnellentlüftungsventile
- Drosselventile
- Druckbegrenzungsventile
- Rückschlagventile
- Entlüftungsventile
- Wechselventile
- Leitungsbruchsicherungsventile
- Messanschlüsse, -kupplungen



## Zylinder

- Zugstangen-, Profil-, Rund-, Kompakt-, Kolbenstangenlose-, Mini-, Edelstahl-, Kurzhub-, Balg- oder Einschraubzylinder

## Ventile

- nach ISO 15407, ISO 5599/1
- kompaktes Magnetventilsystem „Moduflex“
- Sitz- oder Schieber-, Abschalt-, Drosselrückschlag-, Druckbegrenzungsventile
- Proportionaldruckregler
- Signalgeber, Endschalter

## Motoren, Drehantriebe

- Druckluftmotoren, Flügelzellen-, Zahnstangendrehantriebe

## Vakuum

- Sauger, Ejektoren, Sensoren

## Druckluftaufbereitung

- modulare Wartungseinheiten
- Wasserabscheider
- Fein-, Feinstfilter
- Aktivkohlefilter
- Membrantrockner
- Adsorptionstrockner

## Druckluftleitungssysteme

- Aluminiumrohre
- Schnellverbinder
- Zubehörteile
- Befestigungs- und Abhängungsmaterial

## Niederdruckverbindungen

- EO-Messingverschraubungen
- Messing-Adapter
- Schnellverschraubungen
- Funktionsverschraubungen
- Kunststoff-Steckverbindungen
- Messing-Steckverbindungen
- Edelstahl-Steckverbindungen
- Messing-Klemmringverschraubungen
- Ringstücke mit Hohlschrauben
- Temperglass-Fittings
- Edelstahl-Fittings
- NORMAPLAST® Schlauchverbinder
- NORMACONNECT® Rohrkupplungen

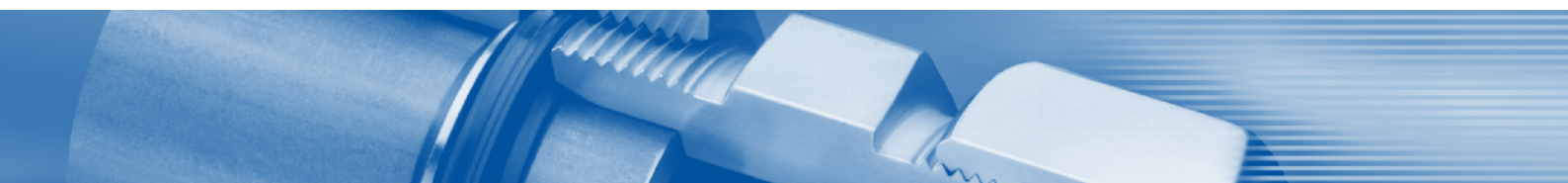



### Stauff- und EO-Schellen

- Standard-Baureihe nach DIN 3015, Teil 1 (für RAØ 6 bis 102 mm)
- Schwere Baureihe nach DIN 3015, Teil 2 (für RAØ 6 bis 406 mm)
- Doppel-Baureihe nach DIN 3015, Teil 3 (für RAØ 6 bis 42 mm)
- Sehr leichte Baureihe (für RAØ 4 bis 20 mm)
- Schwere Baureihe - Zweifach
- Schellen mit Elastomereinsatz
- Multiclamp Mehrfachrohrschellensystem
- Ausgleichsschellen
- Sicherungsschellen
- Hydraulik-Stahlrohrschelle
- Konstruktions-Baureihe
- Hi-Clean-Baureihe und Zubehör
- Flachstahl- & Rundstahlbügelschellen
- Rundstahlbügelschellen nach DIN 3570 Type A/B, DIN 1592, DIN 1593, DIN 1596, DIN 1597
- Kombi-Reihen-Winkel-, Brücken-Anschweißplatten
- Schellen für Näherungsschalter und Elektrokabel
- Zylinderrohrschelle ZR 518
- Sonderlösungen



### NORMACLAMP® - Schlauchschellen

- TORRO® Schneckengewinde-Schlauchschellen
- HD Schneckengewinde-Schlauchschellen
- S/SP Schlauch- und Spannschellen
- GBS Gelenkbolzen-Schlauchschellen
- SVS Schnellverschlusschellen
- COBRA schraublose Schlauchschellen
- FBS Federbandschellen
- 1- und 2-Ohr Schellen

### NORMACONNECT® - Rohrverbindungen

- FGR Rohrkupplungen
- BRS/BRSP Breitband-Schlauchschellen
- ARS/RS/DIN/SEC Abgasrohrschellen
- V/V PP Profilschellen

### NORMAFIX® - Befestigungen

- RS/RSGU/RLGU Rohrhalterungsschellen
- BS Befestigungsschellen
- HMK Halterungsschellen mit Konsole
- NORMETTA Endlos-Spannbandsystem





### Schnellverschlusskupplungen

- für Hydraulik und Pneumatik
- aus Stahl, Edelstahl oder Messing
- für Niederdruck bis Hochdruck
- mit Kegel-, Kugel- oder Flachdichtung
- mit Kugel- und Schraubverriegelung
- Sicherheitskupplungen
- Temperierkupplungen
- Multikupplungen
- Kupplungszubehör

### Verschlusssteile

- Blindverschlüsse
- Konusverschlüsse
- Rohrverschlüsse
- Verschlusschrauben
- Staubschutzkappen, -stecker
- Kunststoff-Schutzelemente

### Dichtungen

- O-Ringe
- Profildichtungen
- CU/USIT Dichtscheiben
- PTFE-Dichtband
- Flächendichtungen
- Platten- und Flachdichtungen
- Metaldichtungen
- Kolben- und Stangendichtungen
- Sortimentskästen

### Loctite® und Epple®

- Schraubensicherungen
- Klebstoffe
- Schmierstoffe
- Flächendichtungen
- Gewindedichtungen
- Lecksuchspray
- Handreinigungsmittel
- Oberflächenreiniger
- Dosiertechnik



### Kompensatoren

- Gummi-Kompensatoren
- Metall-Kompensatoren
- Gummi-/Metall-Bälge



### Blau Tankdeckel

- Tank-, Ölverschlüsse
- Kühlerverschlüsse
- Zylindersiebe
- Einfüllstutzen
- Kraftstoff-Diebstahl-Sicherungen

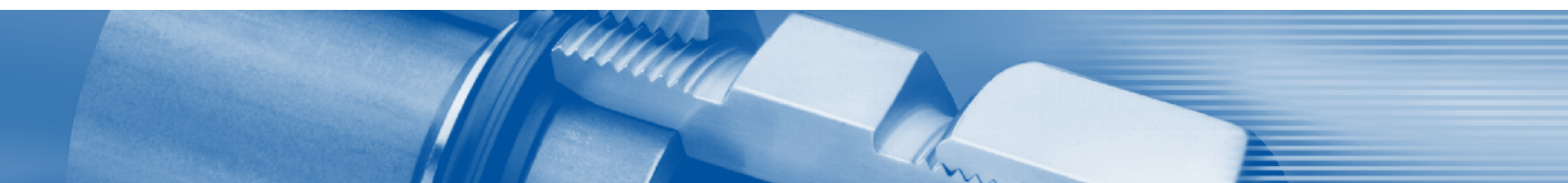

## Montagemaschinen



### Rohr- und Verschraubungsmontage

- Schneidringmontagegeräte
- EO2-FORM Rohrumformmaschinen
- Parker HPF Rohrumformmaschinen
- Bördelmaschinen SAE 37°/90°
- Rohrentgratgeräte
- Metallkreissägen
- Absägevorrichtungen
- Handrohrbiegegeräte
- Vormontagekonen
- Konuslehren
- Handrohrentgrater
- Montageschlüssel
- Formsenker
- Montageöle oder -pasten



### Rohrbiegemaschinen

- TUBOBEND
- TUBOMAT 642
- TUBOTRON



### Schlauchmontage

- Schlauchpressen
- Kennzeichnungsgeräte
- Schlauchtrenngeräte
- Schlauchperforiergeräte
- Schlaucharmaturen Einstoßgeräte
- Einzel- und Mehrfachschlauchhaspeln
- Montageöl für Hydraulikschläuche
- Montageschmiermittel für Parker Steckschläuche
- Ölschwamm
- Schlauchklemmhälften
- Steckschlauchmontagegeräte
- TE-Schlauchschnidegeräte

### Schlauch- und Rohrrinnenreinigung

- Ausblasvorrichtungen
- Schlauch-/Rohrreinigungsset mit Pellets
- Nassreinigungsgeräte



## Fertigung

- durch geschultes Fachpersonal
- nach den geltenden Richtlinien EN, DIN, ISO und BG
- Einzel-, Serien- oder satzweise Fertigung
- mit individueller Zusatzkennzeichnung
- gereinigt und verschlossen
- mit Werkzeugzeugnis

## Rohrleitungen

- Hydraulikrohrleitungen aus Stahl und Edelstahl bis 48 mm Rohr AD
- gebogen nach Zeichnung, Muster oder Aufnahme vor Ort
- konfektioniert mit Anschlüssen nach EN, DIN, ISO, SAE
- Rohrendenbearbeitung durch Umformung mit Anschlüssen nach EN, DIN, ISO, SAE

## Schlauchleitungen

- Hydraulikschlauchleitungen  
1-3 TE, 1/2 SN/SC, 4/6 SP/SH  
DN 06 - DN 50, bis 420 bar
- Thermoplast-Schlauchleitungen mit Geflecht- und Spiraleinlagen bis DN 32, bis 2800 bar
- Messschlauchleitungen  
DN 02 - DN 04, bis 630 bar
- Wasserstrahltechnik-Schlauchleitungen  
DN 03 - DN 25, bis 4000 bar
- Niederdruckschlauchleitungen  
DN 02- DN 25, bis 25 bar
- Industrieschlauchleitungen konfektioniert nach Zeichnung, Muster oder Aufnahme vor Ort mit Anschlüssen nach EN, DIN, ISO, SAE
- mit Druckprüfung

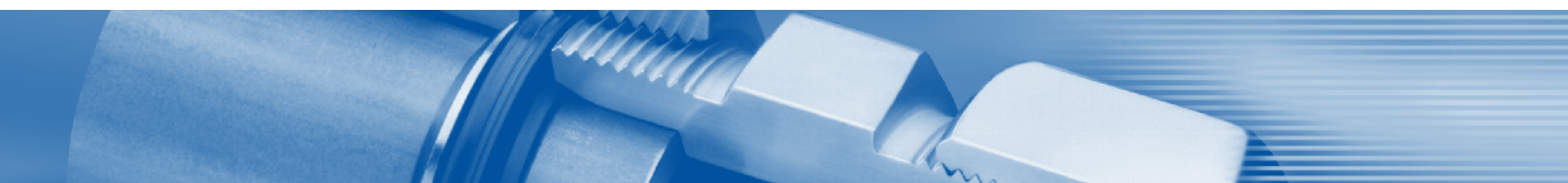



## Hydrauliksysteme

- Fertigung kompletter Hydrauliksysteme
- Installation, Verrohrung und Inbetriebnahme von Hydrauliksystemen
- Umbau und Optimierung vorhandener Hydrauliksysteme
- eigene Fertigung von Steuerblöcken
- Steuerschränke hydraulisch/pneumatisch
- Speicherstationen
- Filter- und Kühlaggregate

## Leistungsspektrum Hydrauliksysteme

- Einzel- oder Serienfertigung
- Antriebsleistung bis 400 kW
- Fördermenge bis 1000 l/min.
- Behältergrößen von 6 l bis 10.000 l
- in den Materialien Stahl, Edelstahl oder Aluminium
- Behälter in Standard- oder Sonderausführung
- Betriebsdruck bis 1000 bar
- für Mineralöle HLP, weitere Medien auf Anfrage

## Produkt- und Anwendungsschulungen

- Hydraulik Grundlagen
- Proportionaltechnik
- Verschraubungstechnik
- Schlauchtechnik

Weitere Schulungen auf Anfrage - auch außer Haus vor Ort!

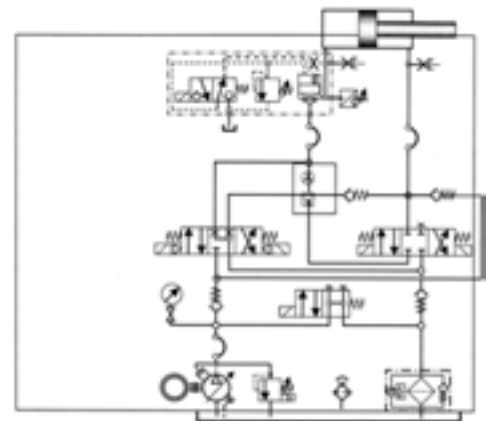

## Industriemontagen vor Ort

- Einbau von Komponenten oder Baugruppen
- Verrohrung und Verschlauchung kompletter Anlagen
- Installation und Inbetriebnahme hydraulischer Anlagen
- Überholung/Umbau bestehender Anlagen
- Wartung und Instandhaltung

## Projekt zur Optimierung der Verbindungstechnik

- Optimierung der Verrohrung und Verschlauchung hydraulischer Anlagen
- Optimierung der eingesetzten Verbindungselemente
- Reduzierung möglicher Leckagestellen
- Erhöhung der Montagesicherheit
- Bilddokumentation der einzelnen Baugruppen
- Stücklistenstellung der Verbindungskomponenten inklusive einer Gesamtdarstellung der Kostenersparnis



**Schlauch Blitz Service**

Der Fluidservice mit Biß

- Montageservice vor Ort im Großraum Heilbronn
- mobiles Einsatzfahrzeug rund um die Uhr  
Telefon (0 71 32) 321 - 321

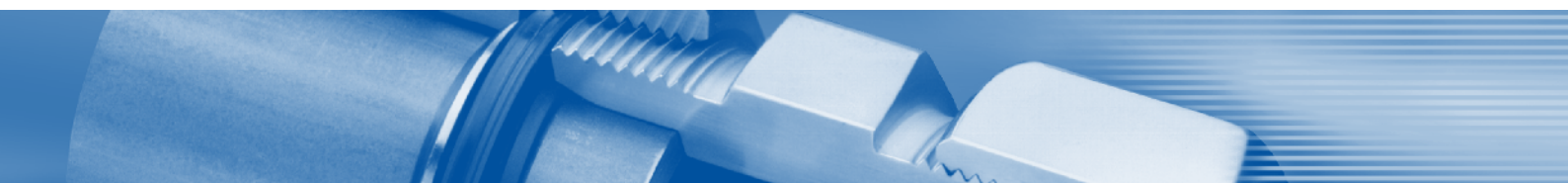



### Ölanalyse

- Partikelzählung
- Laboranalyse
- Brugger-Test



### Filterservice

- Austausch von Filterelementen oder kompletten Filtern, inklusive Entsorgung
- mobile Filterstation zum Verkauf oder Verleih



### Arbeitssicherheit und Umweltschutz

- Absorptionsmittel
- Leckagebeseitigungsmaterial
- Industrie-Wischtücher
- Lagerpaletten mit Auffangwanne
- Notfall-Kits zur Leckagebeseitigung



### Speicherservice

- Prüfung nach Druckbehälterverordnung
- Blasentausch, Reparatur und Befüllung
- mit TÜV-Prüfbescheinigung



### Mess- und Analyse-Service

- vorbeugende Instandhaltung durch Aufnahme von Kenndaten der Hydrauliksysteme

### Kühlmittelmanagement

- IKS Geregelttes inneres Kühlmittel-System mit Werkzeugüberwachung

### Wartung/Reparatur

- von Zylindern, Pumpen und Ventilen
- von Aggregaten
- von Rohrmontagemaschinen
- von Schlauchmontagemaschinen

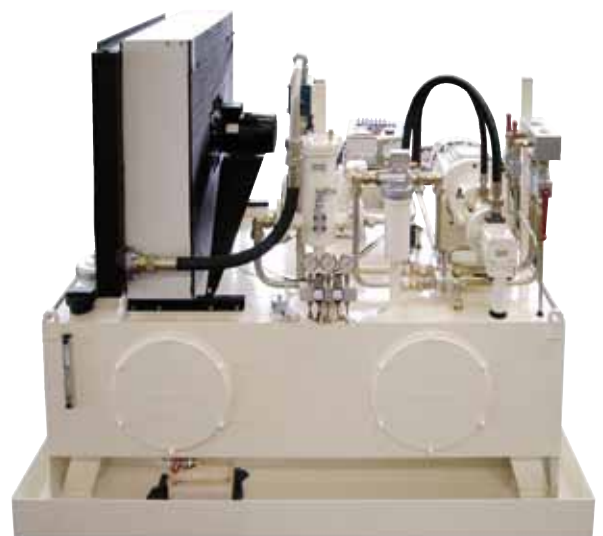

### Logistiklösungen

- Zufuhr im nahen Umkreis
- Kennzeichnung mit spezifischen Kundendaten
- KLS KANBAN Belieferung
- Kitting/Baugruppen fertigungsorientiert

### KLS KANBAN

- 2-Kasten-System
- Bestandsoptimierung/-reduzierung
- 100% Teileverfügbarkeit
- schneller Zugriff auf alle Verbrauchsartikel
- Kostensenkung

Die Befüllung der KANBAN-Lager vor Ort erfolgt durch Kohler-Fachpersonal!

### Kitting/Baugruppen

- Vormontage von einbaufertigen Baugruppen
- Bausätze nach Kundenwunsch vormontiert, je nach Fertigungsablauf oder Montageort von Maschinen & Geräten
- Anlieferung separat nach Fertigungsstand und verpackt in Verbrauchsreihenfolge



### Qualifizierte Beratung & Bedienung

An allen Standorten präsentieren wir in den Verkaufsräumen Schläuche, Verschraubungen, verschiedenste Anschluss- und Verbindungstücke sowie Komponenten für nahezu alle Hydraulik- und Pneumatik-anwendungen aus unserem umfangreichen Lieferprogramm. Das direkte Fertigen von Schlauchleitungen, gebogenen und konfektionierten Rohrleitungen nach Muster oder Zeichnung zählt ebenfalls zu unserem Service.

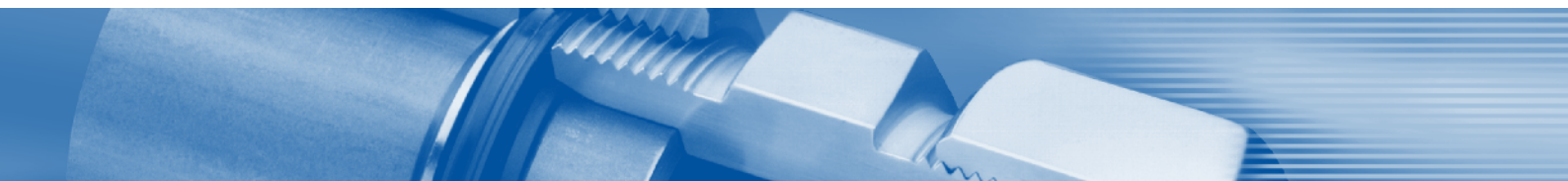

**koehler**  
WIR BIETEN TECHNIK

**Koehler GmbH**

Rötelsstraße 17

74172 Neckarsulm

Telefon (0 71 32) 3 21 - 0

Telefax (0 71 32) 3 21 - 190

info@koehler.de

www.koehler.de

**Bildnachweis:** tectsis GmbH, Automobiltechnik Blau, ENERPAC GmbH, Foto-Hacker GmbH & Co. KG, Henkel AG & Co. KGaA, K. Kohler, Kohler GmbH, New Pig BV, NORMA Germany GmbH, Parker Hannifin GmbH, TAUBE Photoproduction, TRACTO-TECHNIK GmbH

